

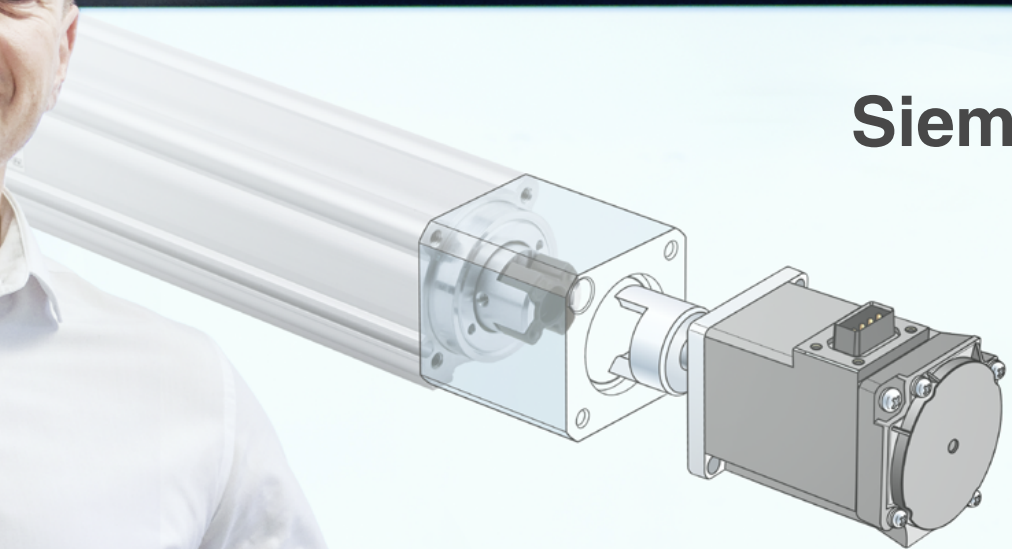

Expertise – Passion – Automation



Siemens

Type	Slider					Rod						
	LEFS	LEFB	LEJS	LEJS-M	LEJS-X	LEY		LEYG		LESYH		
Series	LEFS	LEFB	LEJS	LEJS-M	LEJS-X	Motor top/parallel (←, →, R, L)	In-line motor (D)	In-line motor (D)	Motor top/parallel (←, →, R, L)	In-line motor (D)	Motor top/parallel (←, →, R, L)	In-line motor (D)
Drive method	Ball screw	Belt	Ball screw	Belt	Ball screw	Ball screw + Belt	Ball screw	Ball screw	Ball screw + Belt	Ball screw	Ball screw + Belt	Ball screw
Max. speed ^{*)} [mm/s]	1500	2000	1800	1800	1800	1200	1200	1200	1200	1000	400	400
Positioning accuracy	±0.01	±0.06	±0.01	±0.01	±0.01	±0.01	±0.01	±0.01	±0.01	±0.01	±0.01	±0.01

Ihr Motor, unser Antrieb
SMC Antriebe für individuelle Lösungen – Siemens

Stellen Sie sich vor, Sie möchten ein neues Auto kaufen

Sie sind begeistert von einem Modell eines bestimmten Herstellers, mit seinen bequemen Sitzen, seiner Größe und Form mit einem geräumigen Kofferraum. Endlich keine Platzprobleme mehr beim nächsten Familienurlaub. Gleichzeitig lieben Sie aber auch die Benutzeroberfläche und den niedrigen Kraftstoffverbrauch eines anderen Modells. Schade, dass diese Vorteile nicht in einem Modell vereint sind.

Übertragen wir nun dieses Beispiel auf die industrielle Automatisierung mit elektrischen Antrieben. Sie benötigen eine Achse für eine bestimmte Nutzlast und Zykluszeit. Ihr Ingenieur für Steuerungs- und Regelungstechnik ist ein Experte für eine bestimmte SPS-Ausführung und verfügt über umfangreiche Erfahrung bei der Einrichtung einer bestimmten Motorausführung. Leider hat dieser Motorlieferant keine mechanische Achse im Programm, die zu Ihrer Anwendung passt.

Sie könnten nun beginnen, Ihre eigene mechanische Achse zu konstruieren. Das würde aber die Beschaffung zahlreicher externer Teile und einen gewissen Design-, Test- und Montageaufwand bedeuten. Außerdem wäre dies aufgrund von Ressourcen-, Beschaffungs- und Gewährleistungsproblemen nicht lohnenswert. Es gibt jedoch einen Hersteller, der eine für Ihre Anwendung perfekte Achse anbietet, allerdings mit einer Motormarke, mit der Ihr Techniker keine Erfahrung hat.



CLEMENS DOPPLER
TEAMLEITER ELEKTROTECHNIK

Ist es dennoch möglich, diese Vorteile in einem Antrieb zu vereinen?

Ja! Mit motorlosen Antrieben können Sie ganz einfach die Motoren Ihrer bevorzugten Hersteller mit einem großen Portfolio an gebrauchsfertigen mechanischen Achsen kombinieren. Mit SMC steht Ihnen ein Anbieter zur Seite, der Ihnen eine Plug-and-Play-Lösung für die gängigsten Motorenhersteller weltweit liefert.

Die Vorteile liegen dabei klar auf der Hand:

- Ihr Steuerungstechniker kann weiter mit dem System arbeiten, das er am besten kennt und das er besonders schnell implementieren kann.
- Sie reduzieren Ihren Lagerbestand, da Sie nur noch ein Motormodell für Ihre Maschinen benötigen.
- Mit einer einzigen Bestellnummer können Sie die mechanische Achse einschließlich aller für die Kopplung mit dem Motor benötigten Teile beschaffen.
- Gebrauchsfertige Auslegungssoftware zur Überprüfung von maximaler Nutzlast, Geschwindigkeit, Beschleunigung und Zykluszeit.
- Verschiedene Antriebsausführungen können mit dem gleichen Motor ausgestattet werden. (z. B. Kolbenstangen- oder Schlittenausführung)

SMC steht Ihnen bei Ihrer individuellen Lösung zur Seite

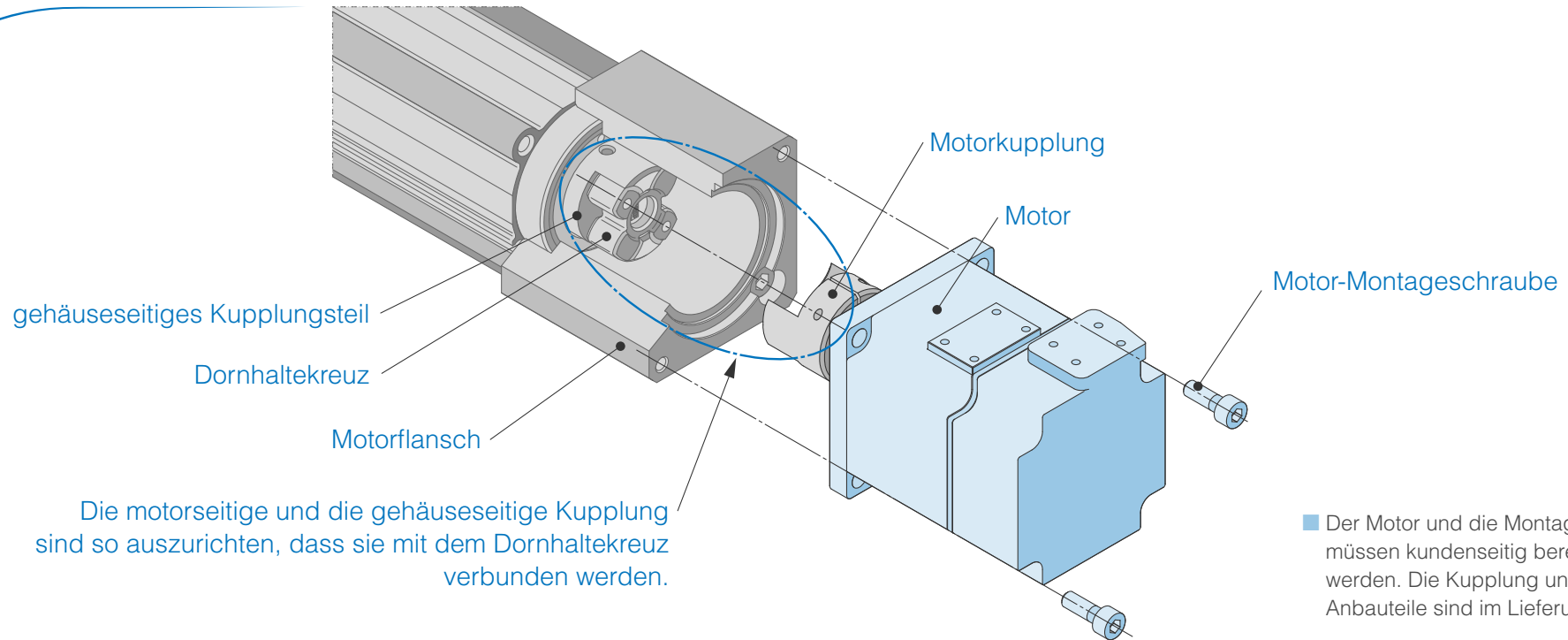

Ihr Motor, unser Antrieb

SMC Antriebe für individuelle Lösungen – Siemens

- | | | | |
|--|---------|--|----------|
| ✦ Schlittenausführung, Spindelantrieb – Serie LEFS | Seite 4 | Elektrischer Kompaktschlitten mit hoher Präzision – Serie LESYH | Seite 8 |
| Schlittenausführung, Riemenantrieb – Serie LEFB | Seite 5 | Elektrischer Zylinder – Serie LEY | Seite 9 |
| Schlittenausführung mit hoher Steifigkeit – Serie LEJS | Seite 6 | Elektrischer Zylinder mit Führungsstangen – Serie LEYG | Seite 10 |
| Schlittenausführung mit hoher Steifigkeit und Präzision, Spindelantrieb – Serie LEKFS | Seite 7 | | |

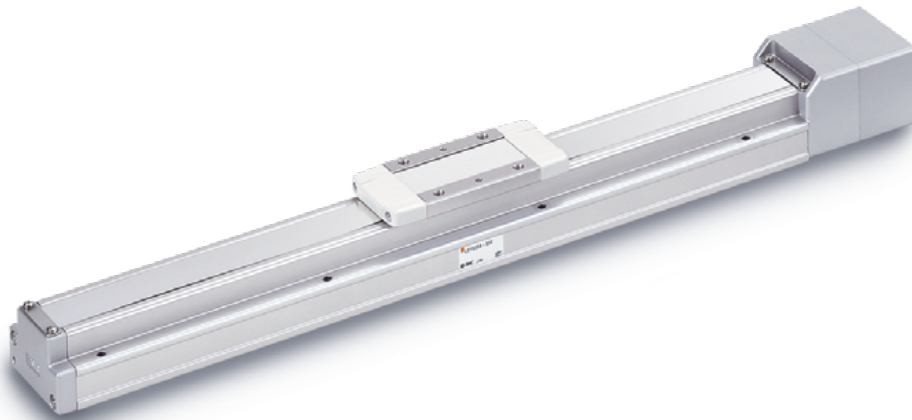

⊕ Das Format im Aufnehmen und Bewegen von Werkstücken

- Transfer mit hoher Geschwindigkeit und Positionierung – Kugelumlauf, das Beste für hohe Lasten und exakte Positionierung
- Perfekte Präzision – Wiederholgenauigkeit $\pm 0,01$ mm
- Positionieren und übertragen – bis zu 1500 mm/s
- Perfektes Verhältnis von Festigkeit zu Geschwindigkeit – auch für Nutzlast bis zu 60 kg

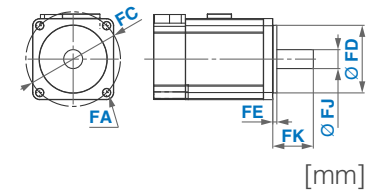

Fragen Sie unsere Experten

Serie	Montage/ Sonderausführung	Richtung	Motor	Ø Schraubenumuster Abstand FC	Schraubengröße FA	Ø Kreisdurchmesser FD	max. Oberflächentiefe FE	Ø Durchmesser FJ	Länge (± 1 mm) FK-FE
LEFS25		axial, parallel (R/L)	1FK2101-0A, 1FK2101-1A, 1FT2102-0A	46	M4	30	3,5	8	25
LEFS32	NZ	axial	1FK2.03-2AH, 1FK2.03-2AK, 1FK2.03-4AG, 1FK2.03-4AH, 1FK2.03-4AK, 1FT2.03-2AG, 1FT2.03-2AH, 1FT2.03-2AK, 1FT2.03-4AG, 1FT2.03-4AH, 1FT2.03-4AK	70	M5	50	3,3	14	30
LEFS40			1FK2.03-2AG, 1FK2.03-2AH, 1FK2.03-2AK, 1FK2.03-4AG, 1FK2.03-4AH, 1FK2.03-4AK, 1FT2.03-2AG, 1FT2.03-2AH, 1FT2.03-2AK, 1FT2.03-4AG, 1FT2.03-4AH, 1FT2.03-4AK						



⊕ *Das Format im Aufnehmen und Bewegen von Werkstücken mit hoher Nutzlast*

- Transfer mit hoher Geschwindigkeit und Positionierung – Riemenantrieb für sanfte Bewegung bei höheren Geschwindigkeiten oder längeren Strecken
- Unschlagbar für große Hübe – bis zu 3000 mm
- Verbesserte Bewegung in Hochgeschwindigkeit – Bis zu 2000 mm/s
- Passend zu den Anforderungen – Motormontage oben oder unten

Fragen Sie unsere Experten

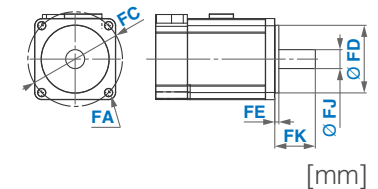

Serie	Montage/ Sonderausführung	Richtung	Motor	Ø Schrauben- muster Abstand FC	Schraubengröße FA	Ø Kreisdurch- messer FD	max. Oberflächentiefe FE	Ø Durchmesser FJ	Länge (±1 mm) FK-FE
LEFB25			1FK2101-0A, 1FT2102-0A	46	M4	30	3,5	8	25
LEFB32	NZ	unten, oben	1FK2.03-2AG, 1FK2.03-2AH, 1FK2.03-2AK, 1FK2.03-4AG, 1FK2.03-4AH, 1FK2.03-4AK, 1FT2.03-2AG, 1FT2.03-2AH, 1FT2.03-2AK, 1FT2.03-4AG, 1FT2.03-4AH, 1FT2.03-4AK	70	M5	50	3,3	14	30
LEFB40			1FK2.03-2AG, 1FK2.03-2AH, 1FK2.03-2AK, 1FK2.03-4AG, 1FK2.03-4AK, 1FT2.03-2AG, 1FT2.03-2AH, 1FT2.03-2AK, 1FT2.03-4AG, 1FT2.03-4AH, 1FT2.03-4AK						



⊕ Unser biegesteifster elektrischer Antrieb

- Sorgen Sie für Robustheit in Ihrer Anwendung – Ideal für exzentrische Lasten mit hohen Beschleunigungen. Das Doppelführungssystem verbessert die dynamisch zulässigen Momente
- Erhöhen Sie Ihre Nutzlast – Bis zu 85 kg

Fragen Sie unsere Experten

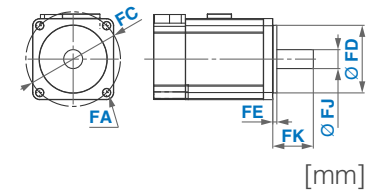

Serie	Montage/ Sonderausführung	Richtung	Motor	Ø Schrauben- muster Abstand FC	Schraubengröße FA	Ø Kreisdurch- messer FD	max. Oberflächentiefe FE	Ø Durchmesser FJ	Länge (±1 mm) FK-FE
LEJS40	NZ	axial	1FK2.03-2AG, 1FK2.03-2AH, 1FK2.03-2AK, 1FK2.03-4AG, 1FK2.03-4AH, 1FK2.03-4AK, 1FT2.03-2AG, 1FT2.03-2AH, 1FT2.03-2AK, 1FT2.03-4AG, 1FT2.03-4AH, 1FT2.03-4AK	70	M5	50	3,3	14	30
LEJS63			1FK2.03-2AH, 1FK2.03-2AK, 1FK2.03-4AG, 1FK2.03-4AH, 1FK2.03-4AK, 1FT2.03-2AG, 1FT2.03-2AH, 1FT2.03-2AK, 1FT2.03-4AG, 1FT2.03-4AH, 1FT2.03-4AK						

Schlittenausführung mit hoher Steifigkeit und Präzision, Spindeltrieb

Serie LEKFS

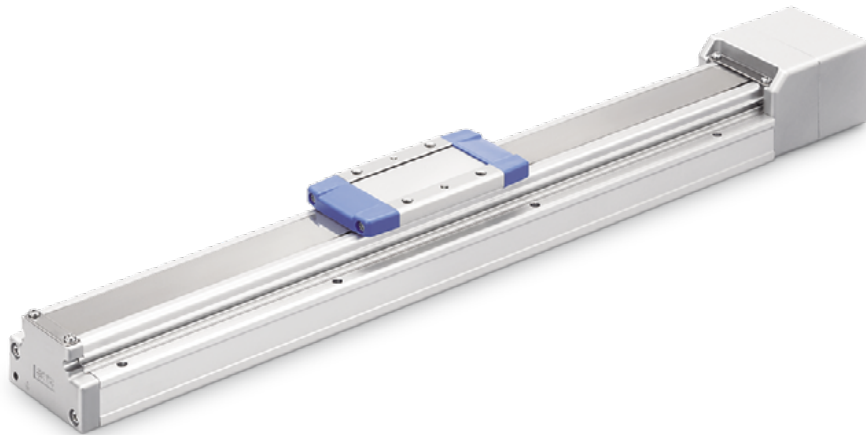

⊕ Sichere und präzise Bewegungen, kein Durchhängen

- Steifigkeit und Präzision – Reduzierte Durchbiegung und Schlittenversatz
- Verlängern Sie Lebensdauer und reduzieren Sie Wartungsaufwand – Staubdicht durch Magnetband
- Reproduzierbar und genau – Position auf $\pm 0,01$ mm wiederholbar

Fragen Sie unsere Experten

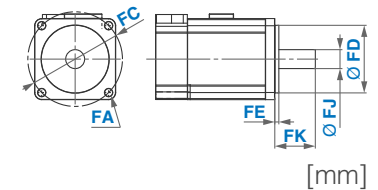

Serie	Montage/ Sonderausführung	Richtung	Motor	Ø Schrauben- muster Abstand FC	Schraubengröße FA	Ø Kreisdurch- messer FD	max. Oberflächentiefe FE	Ø Durchmesser FJ	Länge (± 1 mm) FK-FE
LEKFS25	NZ	axial, parallel (R/L)	1FK2101-0A, 1FK2101-1A, 1FT2102-0A, 1FT2102-1A	46	M4	30	3,5	8	25
LEKFS32		axial	1FK2.03-2AH, 1FK2.03-2AK, 1FK2.03-4AG, 1FK2.03-4AH, 1FK2.03-4AK, 1FT2.03-2AG, 1FT2.03-2AH, 1FT2.03-2AK, 1FT2.03-4AG, 1FT2.03-4AH, 1FT2.03-4AK	70	M5	50	3,3	14	30
LEKFS40									

Serie LESYH



⊕ Präzise und kompakt, ideal für Transferanwendungen

- Bietet hohe Steifigkeit und Präzision – Reduzierte Durchbiegung, $\pm 0,01$ mm Wiederholbarkeit der Position und hohe Widerstandsfähigkeit. Reduzierung des Umkehrspiels, 0,1 mm
- Steigern Sie Ihre Produktivität – Maximale Geschwindigkeit von 400 mm/s und maximale Beschleunigung von 5000 mm/s²
- Auch für anspruchsvolle Kombinationen – Vertikale Nutzlast bis zu 20 kg und horizontale Nutzlast bis zu 12 kg

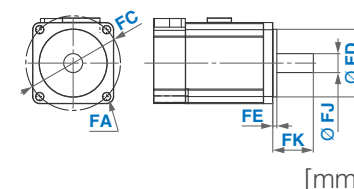

[mm]

Fragen Sie unsere Experten

Serie	Montage/ Sonderausführung	Richtung	Motor	Ø Schraubennuster Abstand FC	Schraubengröße FA	Ø Kreisdurchmesser FD	max. Oberflächentiefe FE	Ø Durchmesser FJ	Länge (±1 mm) FK-FE
LESYH25	NZ	axial	1FK2101-0A, 1FK2101-1A, 1FT2102-0A, 1FT2102-1A	46	M4	30	3,5	8	25
LESYH32		axial, parallel (R/L)	1FK2.03-2AH, 1FK2.03-2AK, 1FK2.03-4AG, 1FK2.03-4AH, 1FK2.03-4AK, 1FT2.03-2AG, 1FT2.03-2AH, 1FT2.03-2AK, 1FT2.03-4AG, 1FT2.03-4AH, 1FT2.03-4AK	70	M5	50	3,3	14	30



⊕ Der Schub an Produktivität

- Perfekt gerüstet für die Herausforderungen
- Wie sie es drehen oder wenden, der Antrieb passt sich den Gegebenheiten an – Motorlage wählbar, horizontaler oder vertikaler Betrieb
- Optimal für große Hübe – Bis zu 800 mm

Fragen Sie unsere Experten

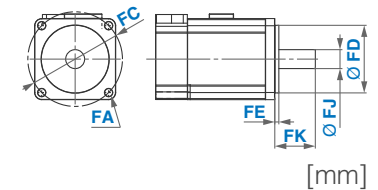

Serie	Montage/ Sonderaus- führung	Richtung	Motor	Ø Schrauben- muster Abstand FC	Schraubengröße FA	Ø Kreisdurch- messer FD	max. Oberflächentiefe FE	Ø Durchmesser FJ	Länge (±1 mm) FK-FE
LEY25	NZ	axial	1FK2101-0A, 1FK2101-1A, 1FT2102-0A	46	M4	30	3,5	8	25
LEY32			1FK2.03-2AG, 1FK2.03-2AH, 1FK2.03-2AK, 1FK2.03-4AG, 1FK2.03-4AH, 1FK2.03-4AK, 1FT2.03-2AG, 1FT2.03-2AH, 1FT2.03-2AK, 1FT2.03-4AG, 1FT2.03-4AH, 1FT2.03-4AK	70	M5	50	3,3	14	30



⊕ Der Schub an Produktivität

- Biegemoment kontra mechanische Steifigkeit – Dreiführungssystem, hohe Torsionsfestigkeit $\pm 0,01$ mm
- Perfekt für Ihre Anwendung – Gleitlager und Kugelbuchsentypen
- Arbeitet von allen Seiten, links oder rechts – Wählbare Montageposition des Motors

Fragen Sie unsere Experten

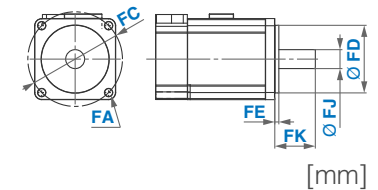

Serie	Montage/ Sonderausführung	Richtung	Motor	Ø Schrauben- muster Abstand FC	Schraubengröße FA	Ø Kreisdurch- messer FD	max. Oberflächentiefe FE	Ø Durchmesser FJ	Länge (± 1 mm) FK-FE
LEYG25	NZ	axial, parallel (R/L)	1FK2101-0A, 1FK2101-1A, 1FT2102-0A	46	M4	30	3,5	8	25
LEYG32		axial	1FK2.03-2AH, 1FK2.03-2AK, 1FK2.03-4AG, 1FK2.03-4AH, 1FK2.03-4AK, 1FT2.03-2AG, 1FT2.03-2AH, 1FT2.03-2AK, 1FT2.03-4AG, 1FT2.03-4AH 1FT2.03-4AK	70	M5	50	3,3	14	30



Expertise – Passion – Automation

www.smc.eu

MOTORLESS-SIEMENS-A-DE